

# Speedy 200-300

## Krilni motor

### Uputstvo za upotrebu

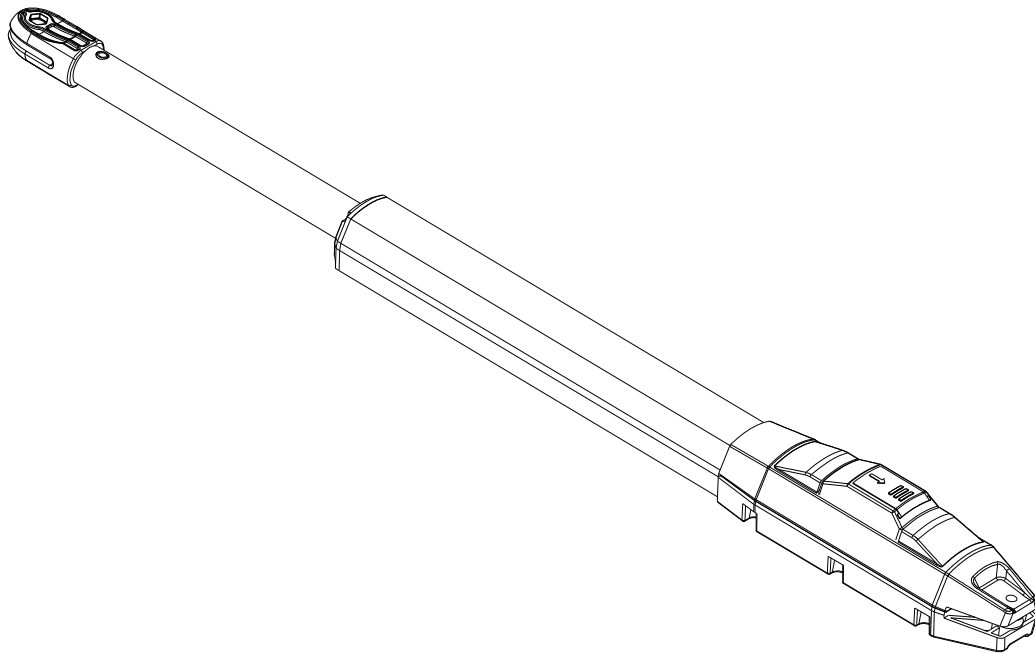

Dragi korisniče,

Hvala vam što ste izabrali ovaj proizvod. Molim vas da pre ugradnje pažljivo pročitate uputstvo za korišćenje.





Ukoliko proizvod dolazi u ruke trećeg lica, molim vas da ne zaboravite da ostavite ovo uputstvo.

## 1. Upozorenja



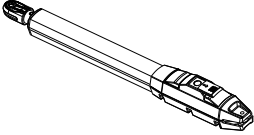
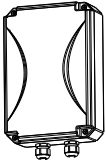

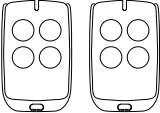
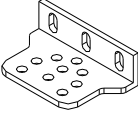
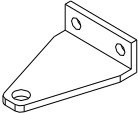
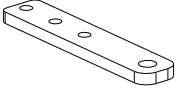
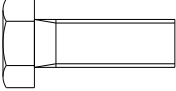
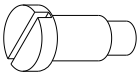
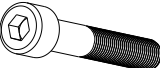
- Molimo vas da pažljivo pročitate ovo uputstvo pre korišćenja, pošto uključuje bitne informacije o instalaciji, korišćenju, održavanju i zaštiti.
- Bilo koje nedefinisane radnje koje nisu u ovom uputstvu nisu dozvoljene, pogrešno korišćenje može dovesti do oštećenja proizvoda, povrede ili imovine.
- Da ne bismo razmatrali o mogućim opasnostima prilikom instalacije ili korišćenja motora za kapije, instalacija mora biti sprovedena u skladu sa mehaničkim i električnim standardima.
- Pre same instalacije, proverite da li je vaš napon mreže isti sa naponom samog proizvoda. Proverite da li je instaliran automatski osigurač na toj fazi i da li je sve propisno uzemljeno.
- Proverite da li je potrebna dodatna oprema ili materijali prilikom postavljanja motora.
- Dispozicija materijala mora biti u skladu sa lokalnim i državnim regulativama.
- Molimo da vas da ne menjate druge delove osim onih koji su u ovom pakovanju. Sve nedefinisane promene mogu dovesti do nepravilnog funkcionisanja. Bilo kakva mehanička oštećenja ne podležu garanciji.
- Molimo vas da ne kvasite kontrolnu ploču vodom ili drugim tečnostima. Ukoliko se ovo slučajno desi u istom momentu isključite napajanje kontrolne ploče.
- Proizvod držati van dometa toplote i otvorenog plamena. Ili će u protivnom oštetiti komponente; desiće se greške ili neki ozbiljniji problem.
- Proverite da li se na putanji motora nalazi vozilo, pešak, ili objekat koji se eventualno nalazi na putanji prilikom kretanja motora.
- Zaštitni uređaji kao što su fotoćelije moraju biti instalirane da bi se izbegle povrede ili oštećenje imovine.
- Instalacija korišćenje i održavanje mora sprovesti profesionalni instalater opreme.
- Deci ne smeju koristiti motor ili eventualno doći u posed daljinskih upravljača.
- Znak upozorenja od potencijalnih opasnosti mora da stoji na samoj kapiji.
- Molimo vas da sačuvate ovo uputstvo u slučaju nekog problema u budućnosti.

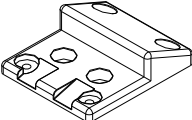
## 2. Pakovanje sadrži (Standard)

Br.	Slika	Ime	Količina
1		Krilni motor	2
2		Kontrolna ploča	1
3		Ključ za ručno odbravljanje	2
4		Daljinski upravljači	2
5		Zidni nosač	4
6		Nosač za krilo kapije	2
7		Nosač za povezivanje	2
8		Šraf M8X25	4
9		Montažni šraf (kratki)	2
10		Šraf M8x45	2
11		Matica M8	8
12		Limit stoper	1

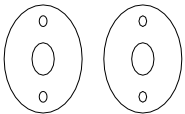
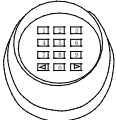
### Dodatne komponente (Opciono-ne dolazi u kompletu)

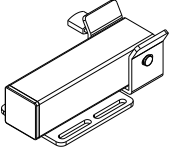
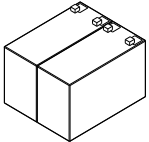
Br.	Slika	Ime	Količina
1		Fotoćelije	1
2		Bežična tastatura	1
3		Blic lampa	1
4		Električna brava	1
5		Baterijsko napajanje	2

Zbog različitih uslova montaže motora, naša kompanija ne obezbeđuje dodatne komponente za pričvršćenje motora ili kontrolne ploče na zidu. Molim vas da dodatne komponente ili materijal pripremite pre same montaže motora.

### 3. Tehnički parametri

Model	K250DC
Napajanje	220V/50Hz; 110V/60Hz
Snaga motora	30W
Brzina krila motora	18~22s/ 90°
Maksimalna težina jednog krila	200kg
Maksimalna širina jednog krila	2M
Max. sila	2200N
Max. širina izvučenog vratila	32cm
Domet daljinskih upravljača	≥30m
Mod daljinskih upravljača	Jedan taster OSC/Četiri tastera
Baterijsko napajanje (Opciono)	DC24V(4.5Ah ili 9Ah)
Buka	≤≤ 58dB
Maksimalni broj daljinskih upravljača	32
Frekvencija daljinskih upravljača	433.92 MHz
Radna temperatura	-20°C - +70°C
Težina pakovanja	10kg

## 4. Dispozicija opreme

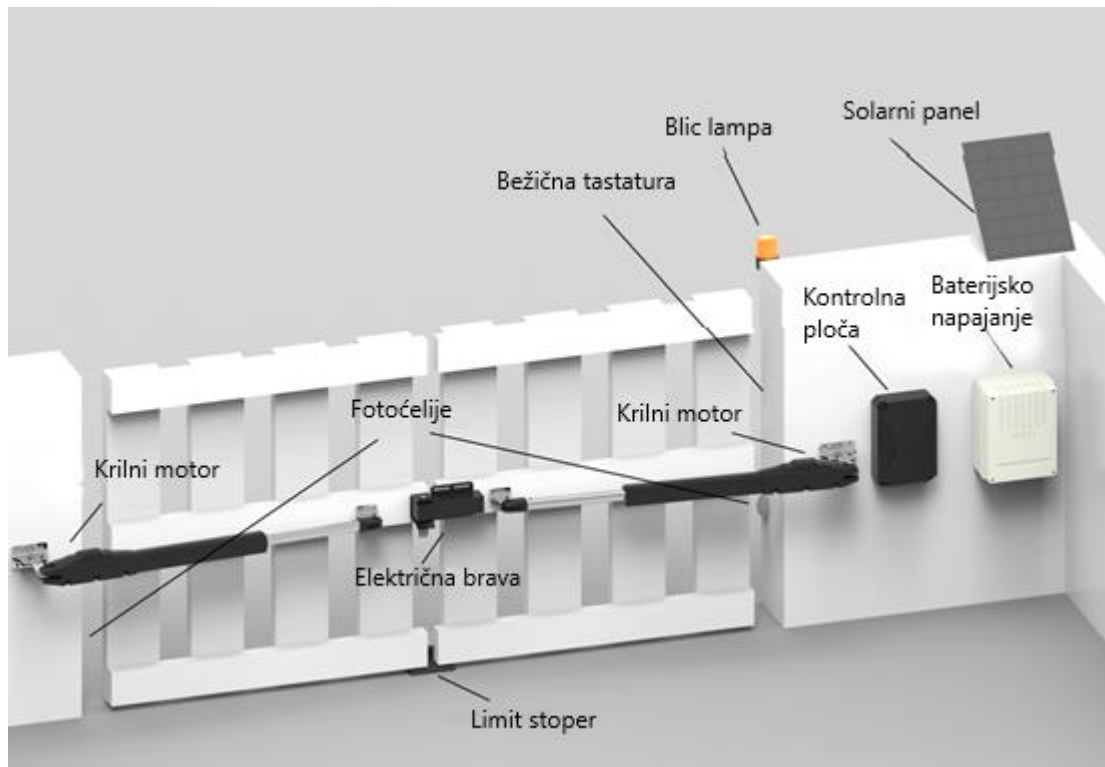

Slika 1

## 5. Potreban alat za instalaciju motora

	Imbus ključ br.6		Libela
	Ravan šrafčiger		Metar za merenje
	Krstasti šrafčiger		Francuski ključ
	Olovka		

Pažnja: kablovi moraju biti za spoljnu montažu.

## 6. Lista potrebnih kablova

	Namena kabla	Presek kabla	Max. dužina
1	Kabl 220V za napajanje kontrolne ploče	3×2.5mm <sup>2</sup> (>30m) 3×1.5mm <sup>2</sup> (<30m)	beskonačno
2	Kabl za napajanje krilnih motora	2×1.5mm <sup>2</sup>	15m
3	Kabl za fotoćelije	2×0.5mm <sup>2</sup>	10m
4	Kabl za blic lampu	2×0.5mm <sup>2</sup>	10m
5	Kabl za el. bravu	2×0.5mm <sup>2</sup>	10m
6	Kabl za baterijsko napajanje	2×1.5mm <sup>2</sup>	10m
7	Kabl za solarni panel	2×1.5mm <sup>2</sup>	10m

U zavisnosti od različitih tipova instalacije, instalater je dužan da pripremi kablove pre same instalacije.



**Pažnja: kablovi bi trebali biti usmereni na dole da bi sprečili prodiranje vode usled kiše.**

## 7. Smer otvaranja kapije

### 7.1 Otvaranje kapije unutra

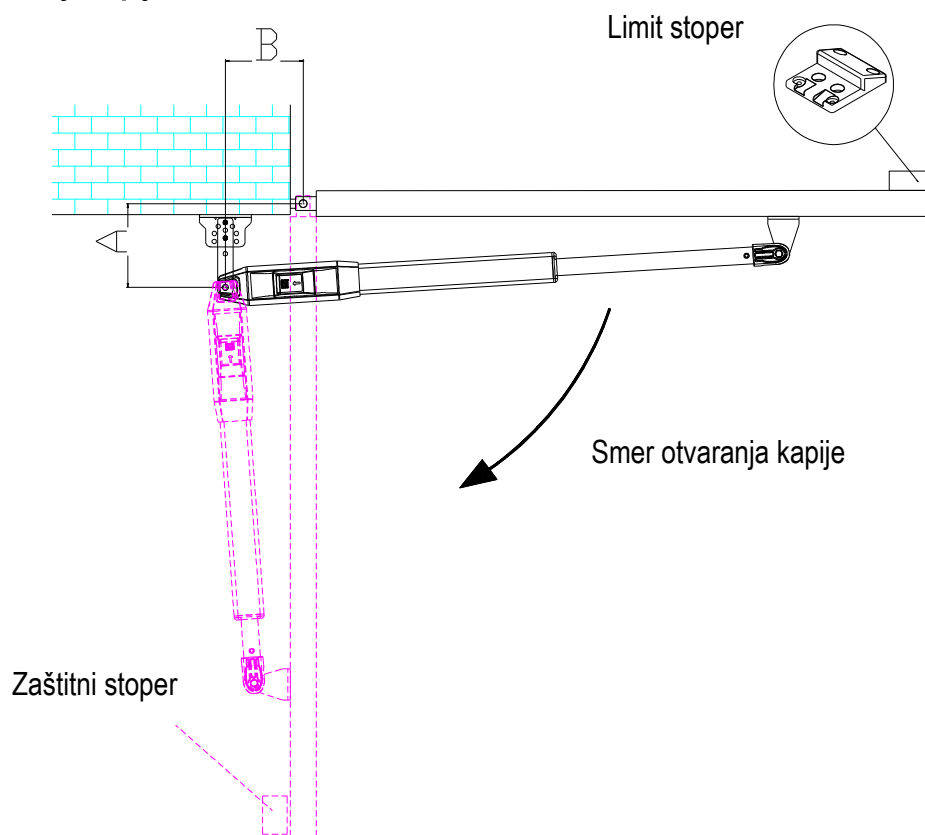

Slika 2

#### Preporučene vrednosti instalacije:

A \ B	100mm	120 mm	140 mm	160 mm	180 mm	200 mm
100mm	103°	111.5°	118.5°	120.5°	108°	100.5°
120mm	101°	108.5°	115°	110°	100.5°	94.5°
140mm	99.5°	106.5°	112.5°	101°	94°	
160mm	98.5°	104.5°	101.5°	93°		
180mm	97.5°	103°	92°			
200mm	97°	90.5°				

**Pažnja:** Ukoliko je rastojanje između kapije i zida previše malo ili postoji odstupanje kada se kapija otvori, molimo vas da postavite zaštitni stoper (instalater je dužan da obezbedi) da bi se izbegle povrede ili eventualna oštećenja.

## 7.2 Otvaranje kapije spolja

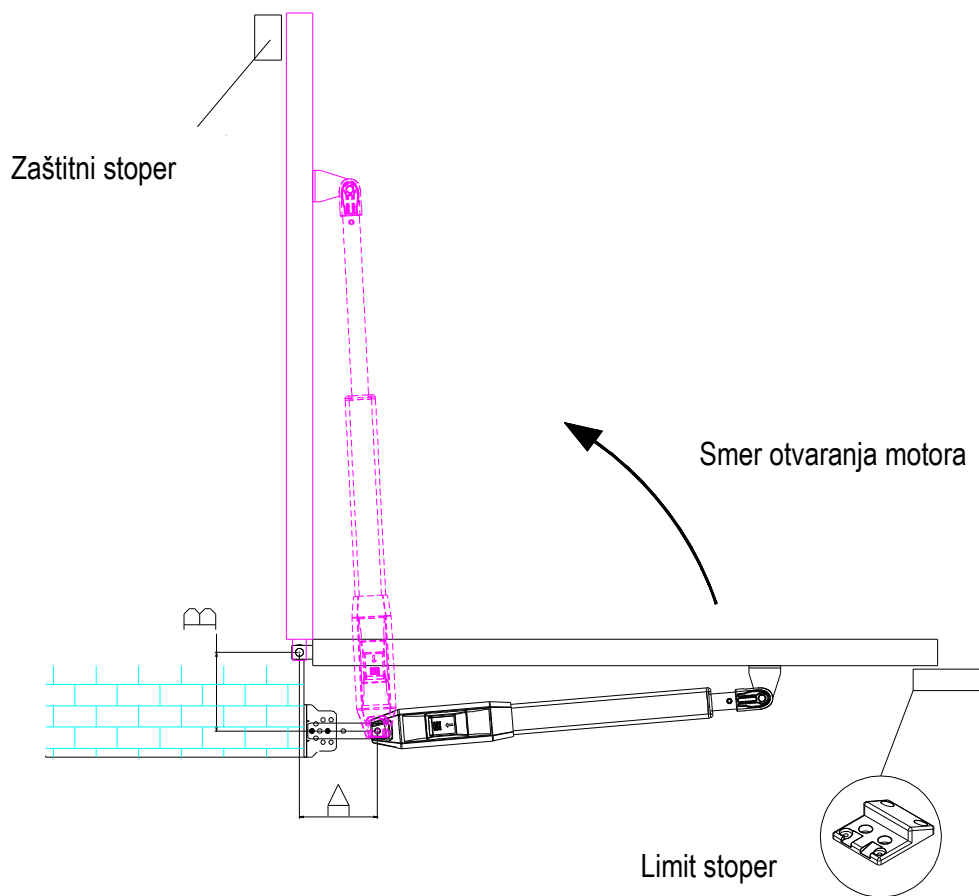

Slika 3

### Preporučene vrednosti instalacije:

A \ B	100mm	120 mm	140 mm	160 mm	180 mm	200 mm
100mm	103°	101°	99.5°	98.5°	97.5°	97°
120mm	111.5°	108.5°	106.5°	105°	103°	100.5°
140mm	118.5°	115°	112.5°	106°	96.5°	
160mm	121°	110°	101.5°	93.5°		
180mm	106°	98.5°	92°			
200mm	96.5°	90.5°				

**Pažnja:** Ukoliko je rastojanje između kapije i zida previše malo ili postoji odstupanje kada se kapija otvori, molimo vas da postavite zaštitni stoper (instalater je dužan da obezbedi) da bi se izbegle povrede ili eventualna oštećenja.

Ukoliko postoji veće rastojanje između kapije i zida kada se kapija skroz otvori, onda stoperi nisu potrebni. (Motor će se zaustaviti kada bude blokiran u krajnjoj tački)



## 8. Pripremni koraci za instalaciju

### 8.1 Pripreme pre samog postavljanja motora

- a) Pre samog postavljanja motora, molimo vas da proverite da li je kapija dobro postavljena, da li ručno kretanje krila kapije ide glatko, i da li limit stopper može sigurno zaustaviti kapiju od daljeg kretanja.
- b) Molim vas da ispoštujete rastojanje od 15-20mm između dva motora ukoliko instalirate električnu bravu. Ukoliko se el. brava ne ugrađuje, onda nije potrebno razmišljati o ovom rastojanju;
- c) Preporučena visina oba motora od zemlje je od 300 ~ 800mm, takođe proveriti da li na tom delu imam dovoljno materijala da bi se postavio motor.

### Polaganje kablja u zemlju

Da biste obezbedili normalno funkcinisanje motora I da biste zaštilili kablove, molimo vas da koristite dve PVC I u njih postavite kablove za motor i napajanje a zatim to prekriti zemljom, a kablove za zaštitne elemente u posebnu cevku. Jedna PVC cev za motore i napajanje ploče, a drugi za zaštitne kablove.

### Postavljanje nosača motora

Da biste instalirali K250DC motor na krilu kapije, koristite šrafove iz kompleta da biste postavili motor na nosače.

### 8.2 Instaliranje nosača

- A) Pre samog postavljanja motora, prvo postavite zidni nosač, a zatim nosač za povezivanje, na kraju postavite nosač motora na kapiji.

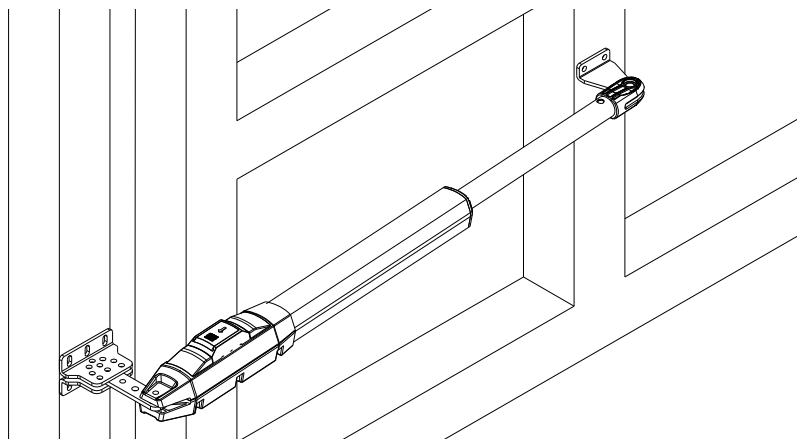

Slika 4

**Pažnja:** Kada postavljate nosače kako zidne tako I na kapiji potrebno je libelom utvrditi da li su nosači u ravni a zatim postaviti motor.

Spajanje nosača za povezivanje i zidnih nosača, prikazani na Slici 5.

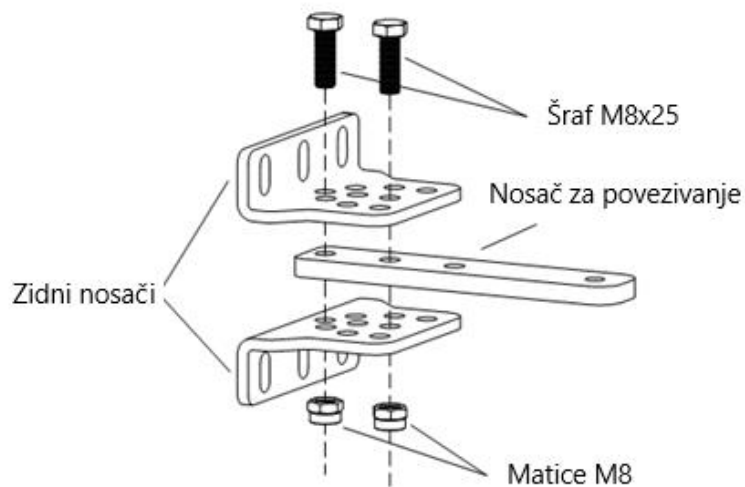

Slika 5

B) Nosač za povezivanje i zidni nosač se mogu povezati u zavisnosti od potreba montaže, što se može uočiti na Slici 6.

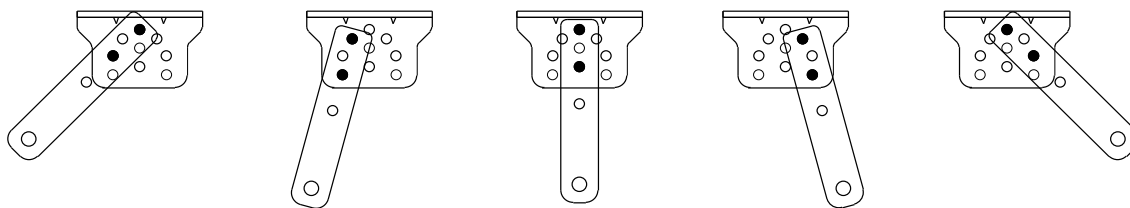

Slika 6

C) Pre instalacije, potrebno je odbraviti oba motora. Metoda odbravljanja: Otvorite poklopac za odbravljanje, ubacite ključ, i okrenite ga dok ne odbravite motor, kao što je prikazano na Slici 7, a zatim možete rukom laganim pokretom izvući osovinu motora.

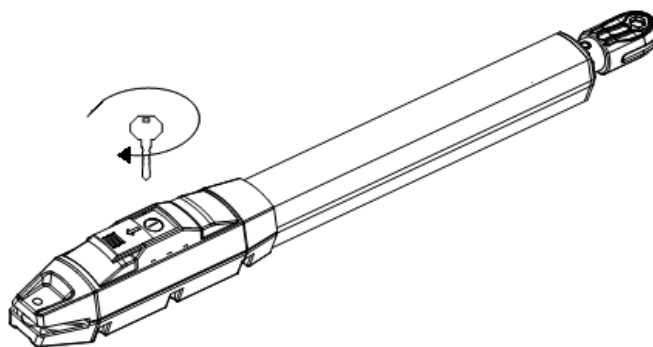

Slika 7

D) Povezivanje motora sa nosačem za povezivanje koristeći T šraf i rascepku (šplenta) kao što je prikazano na Slici 8

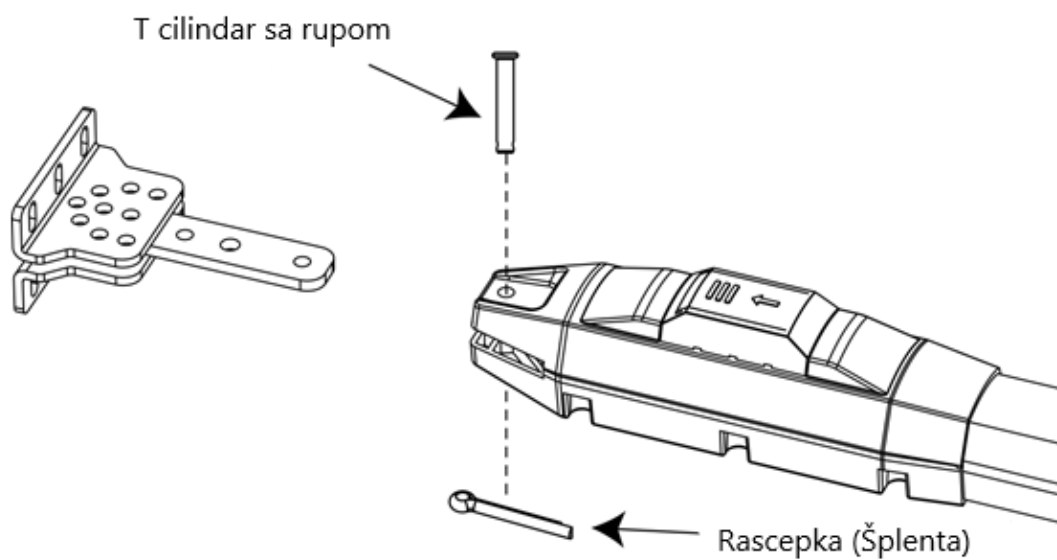

Slika 8

E) Na Slici 9 ispod prikazano je povezivanje nosača na kapiji i motora. Povezivanje se vrši montažnim šraфом iz seta i maticom M8. (Obavezno koristite libelu da bi sve bilo u ravni prilikom postavljanja.)

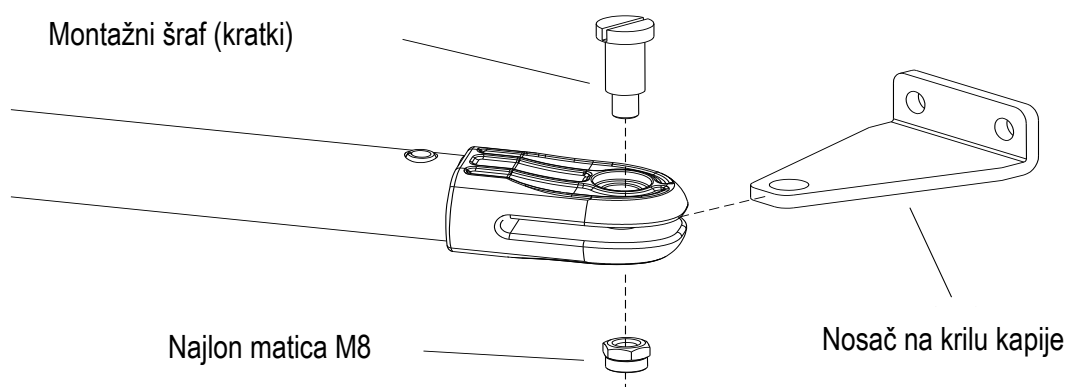

Slika 9

### 8.3 Dimenzije kontrolne kutije

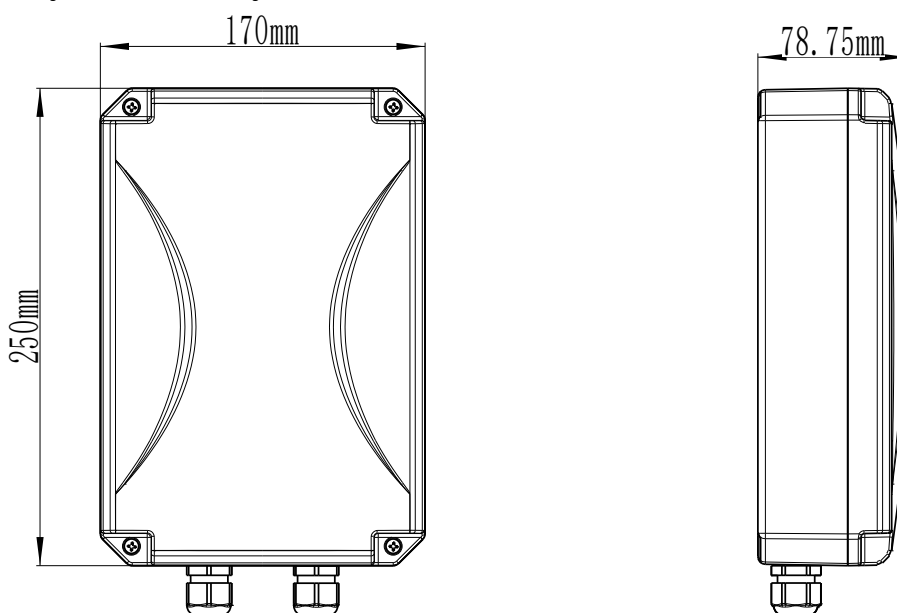

Slika 10



#### Pažnja

- Kako biste obezbedili zaštitu motora i opreme, molimo vas da postavite stoppere u otvorenim pozicijama kada se kapija otvara ka spoljna da biste sprečili da kapija premaši već zadatu putanju. Takođe, da biste omogućili da se oba krila zatvaraju precizno do samih limita, molimo vas da postavite limit stopper u zatvorenoj poziciji (kao što je prikazano na Slici 3). Na sličan način, kada se kapija otvara unutra, postavite stopere u zatvorenoj poziciji (kao što je prikazano na Slici 2).
- Pre nego što postavite motore, proverite da li su motori i komponente dobrih mehaničkih performansi kao i da kapija može slobodno mehanički da se kreće kada je pomerate rukom.
- Jedna kontrolna ploča može da kontroliše ili samo jedan motor ili oba motora.
- Automatski osigurač mora biti instaliran na vidnom mestu, a što se tiče minimalne visine kontrolne ploče ona bi trebala biti najmanje 1,5m da ne bi deca došla u dodir sa kontrolnom pločom.
- Nakon instalacije, proverite da li svu svi mehanički delovi dobri, da li je kapija fleksibilna i da li kad se odbravi motor kreće bez problema, takođe ako ste postavili fotoćelije (opciono) da proverite da li obavljaju funkciju za koju su predviđene.

## 9. Povezivanje i otklanjanje greški

### 9.1 Povezivanje

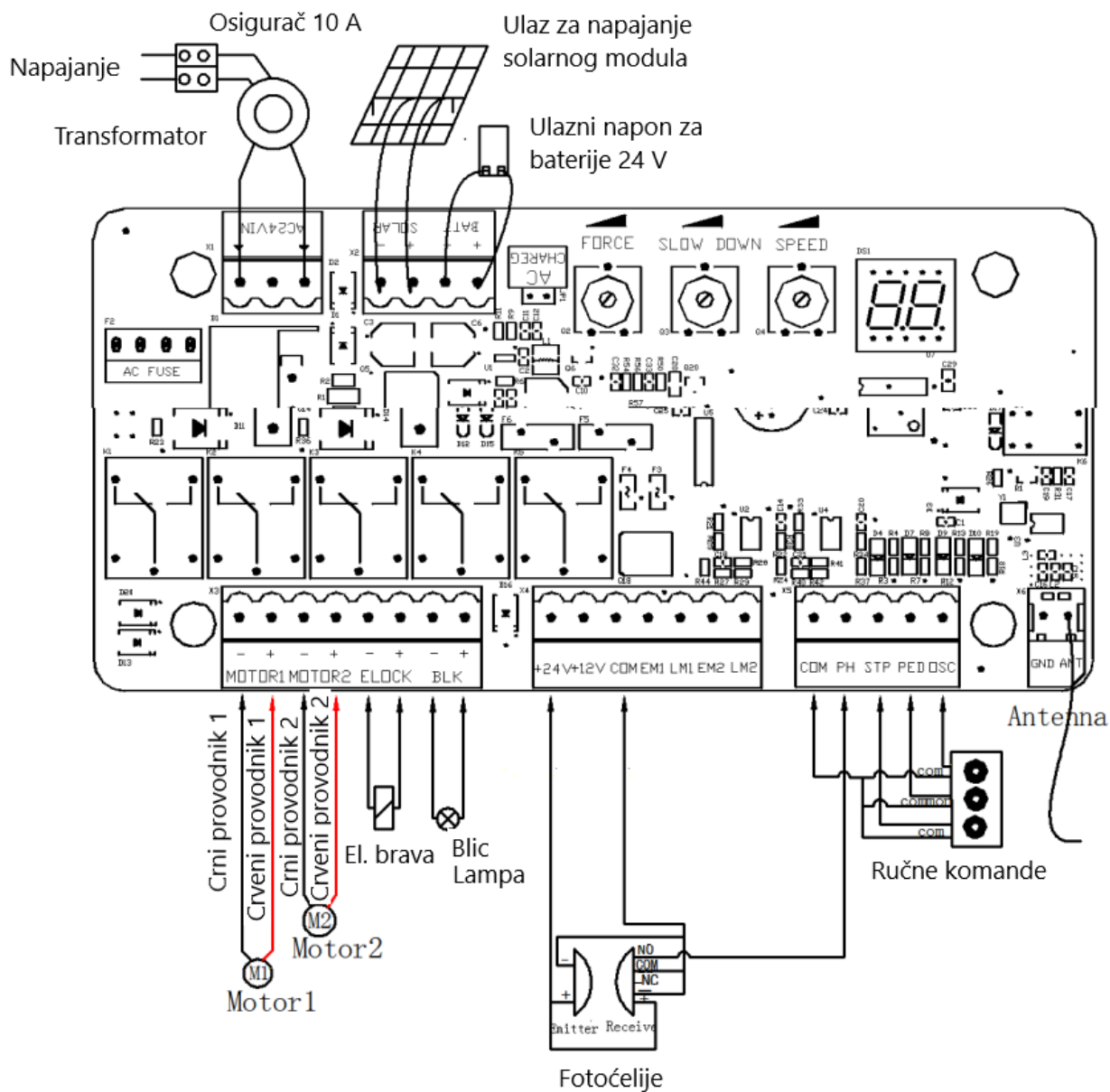

Slika 11

## 9.2 Prikaz kontrolne ploče i opis

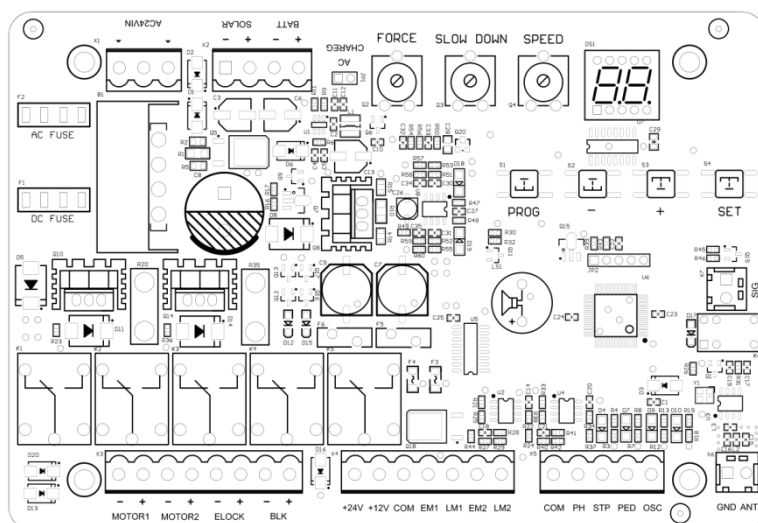

Slika 12

Terminal	Opis
1. AC24VIN	24VAC Napajanje ploče
2. +SOLAR-	Solarno napajanje
3. +BATT-	24V Ulaz za baterije
4. FORCE	Sila otpora
5. SLOW DOWN	Distanca usporavanja
6. SPEED	Brzina kretanja
7. MOTOR1	Motor1 Izlaz
8. MOTOR2	Motor2 Izlaz
9. -ELOCK+	Izlaz elektro brave
10. -BLK+	Izlaz za blic lampu (Pažnja: obratite pažnju na pozitivni i negativni polaritet.)
11. +24V	24V Pozitivni izlaz
12. +12V	12V Pozitivni izlaz (nema izlaza u stanju mirovanja)
13. EM1	Motor1 Hal Senzor izlaz napajanja
14. LM1	Motor1 Hal Senzor ulaz limita
15. EM2	Motor2 Hal Senzor izlaz napajanja
16. LM2	Motor2 Hal Senzor ulaz limita
17. PH	Aktivan ulaz fotosenzora
18. PED	Jedno krilo/Pešački mod je aktivan
19. OSC (Otvoreno-Stop-Zatvoreno)	Aktivan mod jednog tastera sa OSC funkcijom
20. ANT	Antena
21. COM	Zajednički
22. SIG	Signal je normalno zatvoren kada je kapija zatvorena

## Povezivanje fotočelija

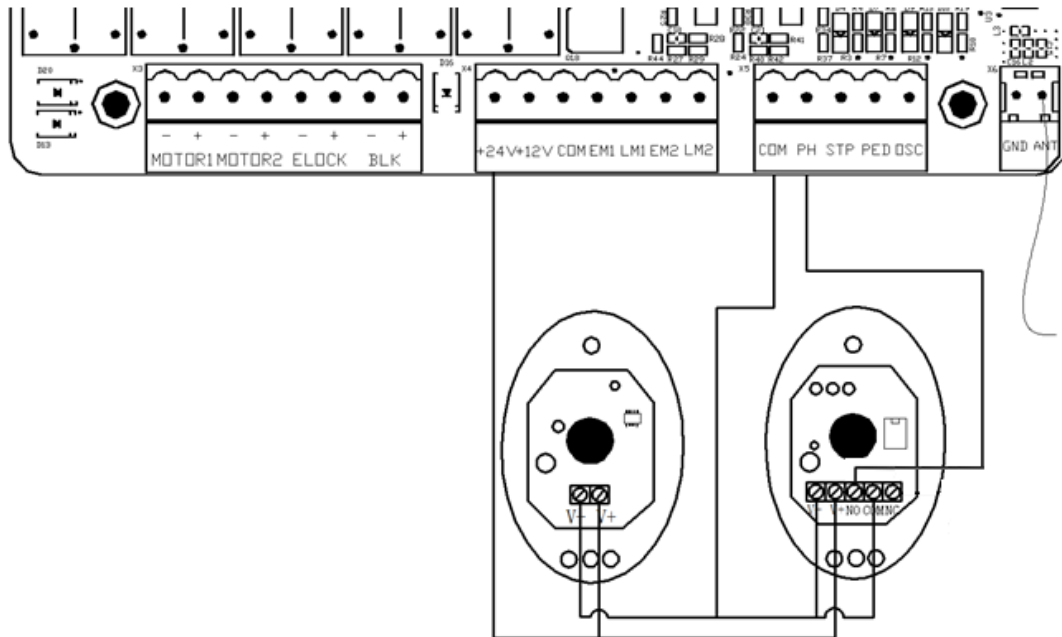

Slika 13

## Povezivanje Wifi modula

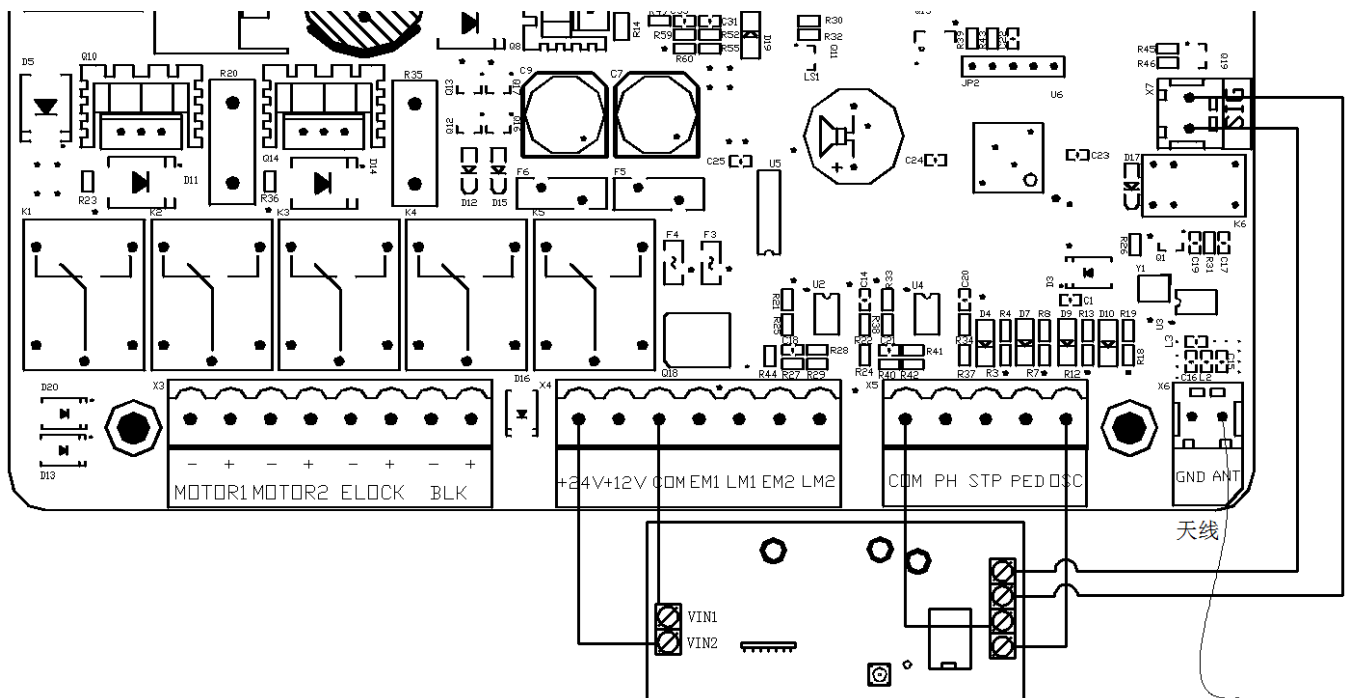

WiFi Module (24VDC)

Slika 14

### Buzer je omogućen

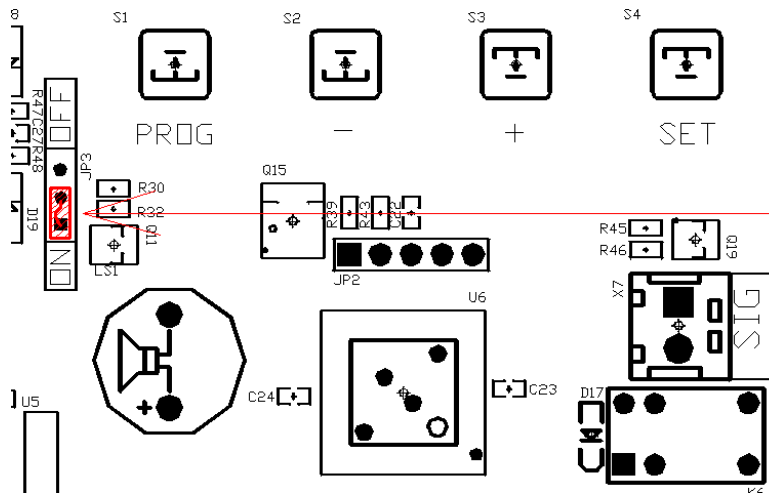

Postavite džemper da biste aktivirali funkciju buzera

### Buzer je onemogućen

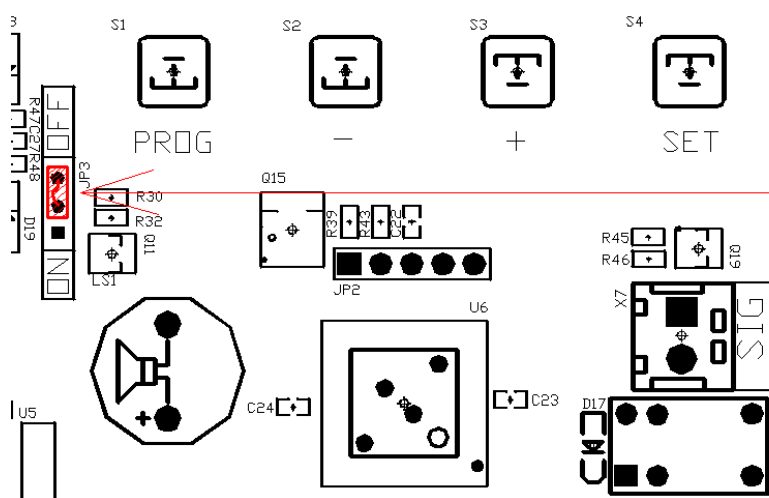

Postavite džemper da biste aktivirali funkciju buzera



### 9.3 Podešavanja na digitalnom displeju

Kada kontrolna ploča radi, korisnik može videti neke od statusa stanja na displeju kontrolne ploče.

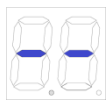

: nema ulaza (normalno stanje);



: izvršava se komanda otvaranja;

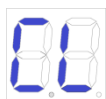

: izvršava se komanda zatvaranja;

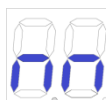

: ručni mod;

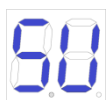

: učitavanje putanje;



: putanja nije učitana;

### 9.4 Učitavanje putanje (Veoma važno)

**Nakon što je motor prvi put instaliran, instalater je dužan da podesi limite za otvorenu i zatvorenu poziciju motora ukoliko ih motor poseduje.**

#### 9.4.1 Postupak učitavanja putanje

Otvorite oba krila i zabravite motore, a zatim pritisnite i zadržite taster "+" dok se na displeju ne pojavi "SU". Nakon ovog koraka, kapija će se prvo kretati u zatvaranje a zatim će se zaustaviti, a zatim će se kapija automatski otvoriti. Kada se oba krila potpuno otvore, kapija će se ponovo automatski zatvoriti po drugi put, i učitavanje putanje je u potpunosti završeno kada se kapija zatvori. Ukoliko početna distance usporavanja nije dobra, podesite usporenje na trimeru "SLOW DOWN".

#### Pažnja:

- Povezivanje: crna žica glavnog motora 1 je povezana levo na terminalu MOTOR1; crvena žica motora 1 se povezuje desno na terminalu MOTOR1. Crna žica od motora 2 se povezuje levo na terminalu MOTOR2; Crvena žica motora 2 se povezuje desno na terminalu MOTOR2.
- Ukoliko se povezuje samo jedan motor, koristi se terminal MOTOR1.
- Ukoliko se kapija iznenada zaustavi prilikom učitavanja putanje, povećajte silu na trimeru "FORCE"
- Ukoliko se motori ne zaustave na opterećenje prilikom kretanja, potrebno je da smanjite silu.
- Instalater je dužan da ponovi učitavanje putanje nakon podešavanja trimera "SPEED".

## 9.5 Podešavanje trimera

### Trimer osetljivosti opterećenja

Da biste podesili osetljivost – u smeru kazaljke na satu se povećava vrednost, u suprotnom smeru se smanjuje sila. Ukoliko postoje ekstremni uslovi, kao što su jaki vetrovi, podesite trimere na osnovu vremenskih uslova.

### Trimer za distancu usporavanja

Da biste podesili distancu -- u smeru kazaljke na satu se povećava vrednost, u suprotnom smeru se smanjuje distanca usporavanja. Molimo vas da ne podešavate distancu usporava na minimum, kako bi izbegli sudar krila kapije.

### Trimer za brzinu motora

Da biste podesili brzinu motora -- u smeru kazaljke na satu se povećava ubrzanje, u suprotnom smeru se smanjuje ubrzanje. Ovaj trimer se koristi i za podešavanje totalnog rada motora prilikom otvaranja I zatvaranja. Podešavanje se mora izvršiti pre učitavanja putanje.

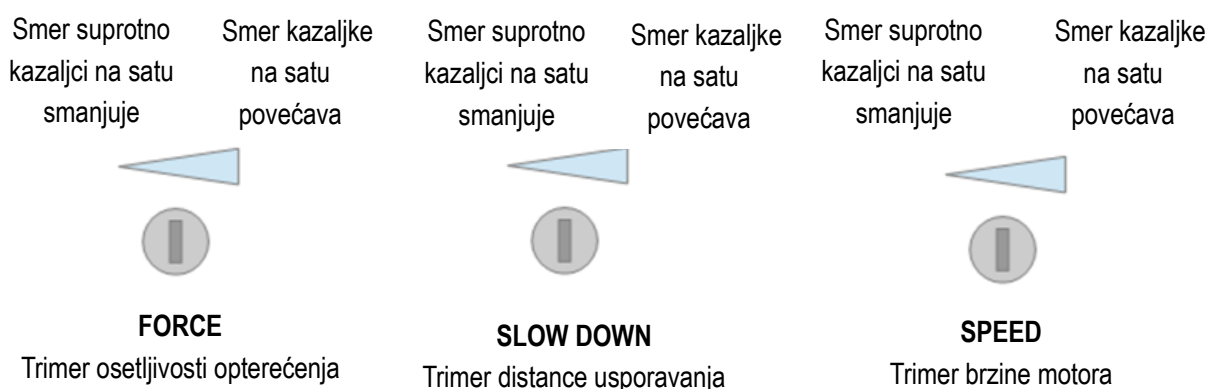

Slika 15

## 9.6 Usnimavanje i brisanje daljinskih upravljača

### 9.6.1 Usnimavanje daljinskih upravljača

Pritisnite I zadržite taster "-", blic lampa će treperiti, a na displeju će se prikazati oznaka -- "PO" – jednostruki mod za oba krila motora; "Pd" – jedno krilo motora četvorokanalni mod; Pritisnite taster na daljinskom upravljaču da biste usnimili daljinski, na displeju će se prikazati trenutni broj daljinskih upravljača, nakon koga je process usnimavanja daljinskih upravljača uspeo. (Fabrički usnimljeni daljinski upravljači rade u modu OCS za oba motora).

### 9.6.2 Brisanje daljinskih upravljača

Uđite u meni I pronađite "AE" a zatim odaberite opciju "rE" da biste obrisali daljinske upravljače. Nakon što potvrdite opciju, svi daljinski upravljači će biti obrisani

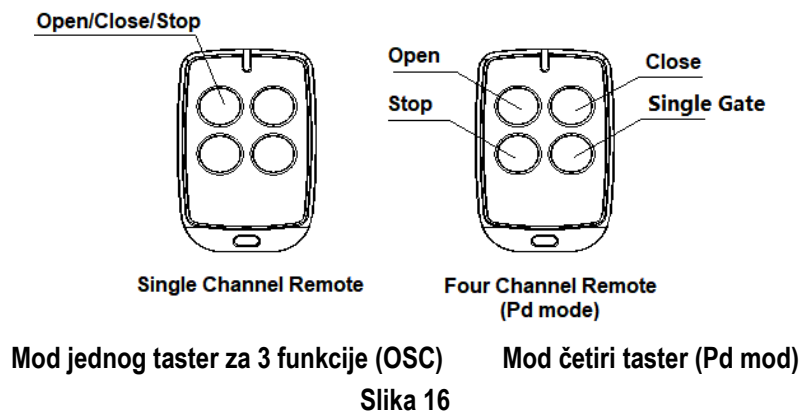

### 9.6.3 Specijalna funkcija – ulazak u programiranje za usnimavanje daljinskih upravljača

Pritisnite I zadržite sledeću kombinaciju taster na 5s.

C(stop)+D(single gate) kombinacija tastera – i na taj način kontrolna ploča ulazi u mod za programiranje daljinskih upravljača.

## 9.7 Podešavanja kontrolne ploče

### 9.7.1 Osnovni meni

Pritisnite "PROG" da biste ušli u osnovni meni;

Digitalni displej prikazuje "NE", ostale funkcije u meniju birate na tastere "+" i "-".

Pritisnite "SET" da biste potvrdili ulazak u podmeni.

Da biste izašli iz menija, pritisnite "PROG".

Ukoliko nema komande u roku od jednog minuta, displej će izaći iz menija.

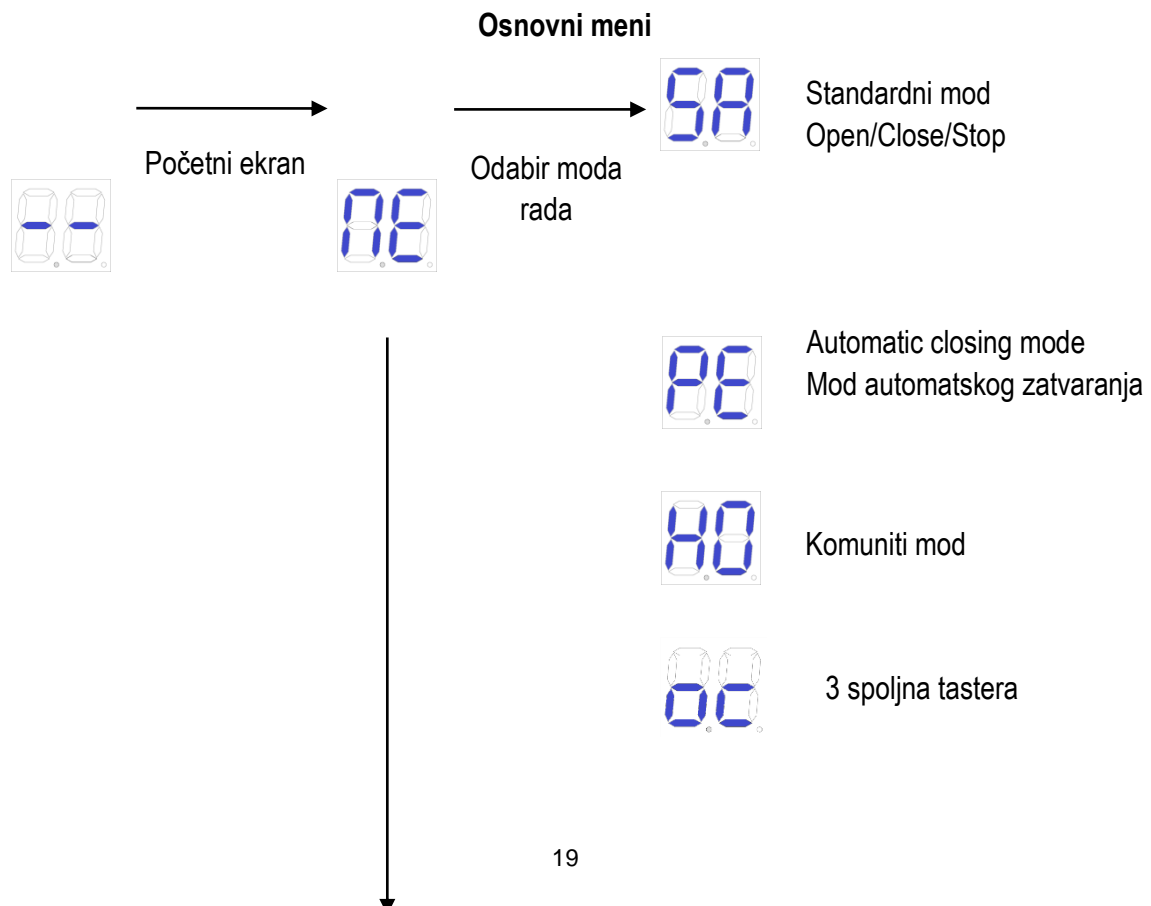

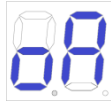

3 spoljna tastera (sa automatskim zatvaranjem)

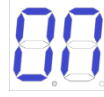

Mod dva motora

单

Promena motora, jedan motor ili dva motora



Mod jednog motora

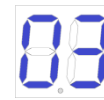

3 sekunde (fabrički)

Interval otvaranja kapije

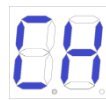

15 sekunde (fabrički)

Automatsko vreme zatvaranja



Dva motor, mod jednog taster OSC

Mod daljinskog upravljača

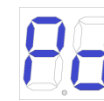





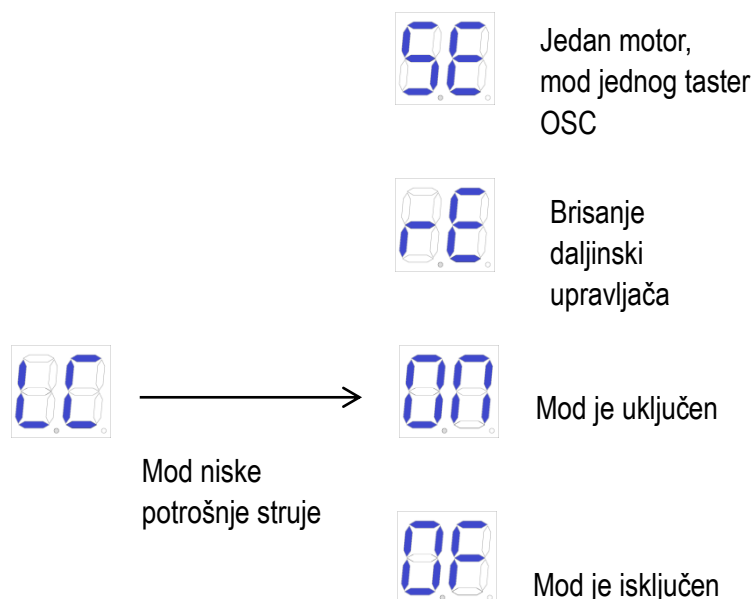





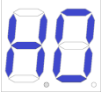





Mod četiri tastera











### 9.7.2 Instrukcije osnovnog menija

<b>Meni</b> Pritisnite "PROG" da biste ušli u osnovni meni.	<b>Opcije</b> Pritisnite "+"(gore) ili "-"(dole) da biste odabrali; Pritisnite "SET" da biste potvrdili.	<b>Fabrički/Upozorenje</b>
 <p><b>Mod rada</b></p>	 Standardni mod; O/C/S (Open/Close/Stop) (Otvaranje/Zatvaranje/Stop)  O/S/C standardni mod sa funkcijom automatskog zatvaranja. Kada se kapija otvori, ona će se automatski zatvoriti nakon isteka vremena. Ukoliko se komanda "zatvaranja" uputi za vreme odbrojanja vremena, funkcija automatskog zatvaranja se poništava.  Komuniti mod (sa funkcijom automatskog zatvaranja). Kada se kapija otvori, nijedna komanda na daljinskom neće biti prihvaćena dok se ne zatvori automatski. Ukoliko korisnik pošalje komandu tokom zatvaranja, kapija će se ponovo otvoriti. Ukoliko se komanda pošalje tokom vremena automatskog zatvaranja, vreme će se ponoviti na prethodno definisano.	 Standard mode; O/C/S (Open/Close/Stop) Otvaranje/Zatvaranje/Stop.

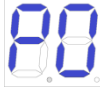
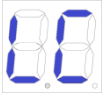
	<p>Ukoliko kapija nije u potpunosti zatvorena deset uzastopnih pokušaja, automatska funkcija će se poništiti a kapija će se zatvoriti jer će ploča poslati komandu zatvaranja. U komuniti modu, kapija će imati automatsko zatvaranje čak i ako kapija naiđe na neku prepreku.</p> <p> Tri spoljna tastera ( open/close/stop )</p> <p> Tri spoljna tastera o/p/s (Sa automatskom funkcijom)</p>	
<p> <b>Mod motora</b></p>	<p> Dva motora aktivna(fabrički).</p> <p> Jedan motor aktivan.</p>	<p> Mod dva motora.</p>
<p> <b>Interval otvaranja kapije</b></p>	<p> 00-10: Vremenski interval je od 0-10 sekunde (fabrički je 3 sekunde). Ukoliko je vreme manje od 2 sekunde, električna brava se ne može koristiti.</p>	<p> 3 sekunde.</p>
<p> <b>Automatsko vreme zatvaranja</b></p>	<p> Automatsko vreme zatvaranja 15(fabrički) podešava se još na 30, 60, 90 sekunde.</p>	<p> 15 sekunde.</p>

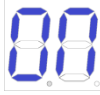
 <p><b>Mod daljinskog upravljača</b></p>	 Dva motora, mod jednog tastera.  Mod četiti kanala.  Jedan motor, mod jednog tastera.  Brisanje svih daljinskih upravljača	 Dva motora, mod jednog tastera.
 <p><b>Mod niske potrošnje struje</b></p>	 Mod je uključen (Ukoliko nema operacija na ekranu, kontrolna ploča će ući u mod mirovanja nakon 1 minuta.)  Mod je isključen	 Mod je uključen

### 9.7.3 Instrukcije naprednog menija

Dugi pritisak od 2 sekunde na taster "PROG" da biste ušli u napredni meni.

Digitalni displej prikazuje "TL", pritisnite "+"(gore) ili "-"(dole) da biste odabrali;

Kratko pritisnite "SET" da biste potvrdili ulazak u podmeni.

Kratko pritisnite "PROG" za izlazak.

Ukoliko nema komande u roku od jednog minuta, ploča će automatski izaći iz programiranja.

#### Napredni meni

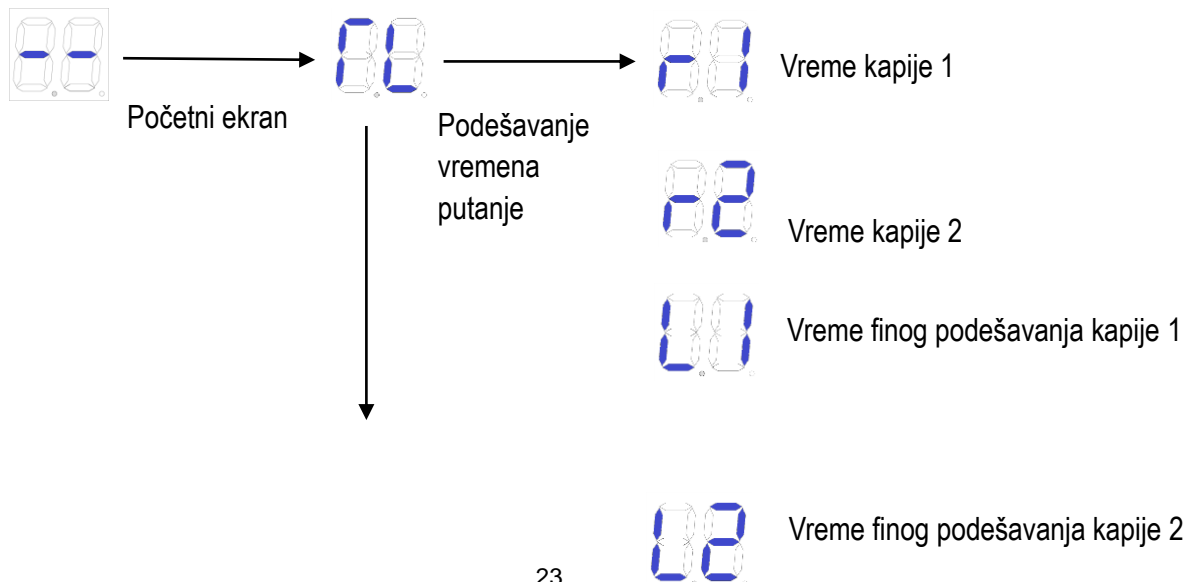

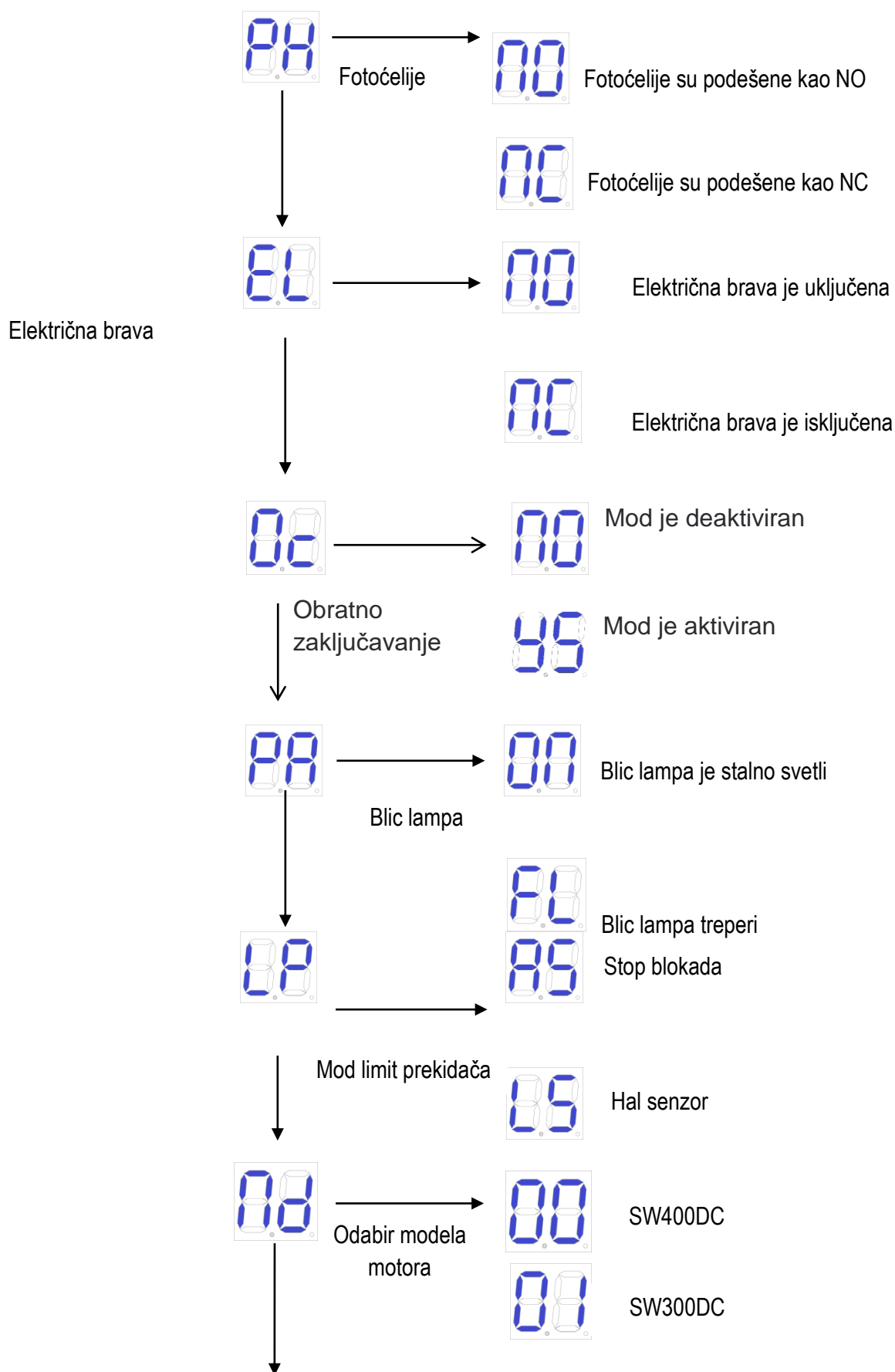



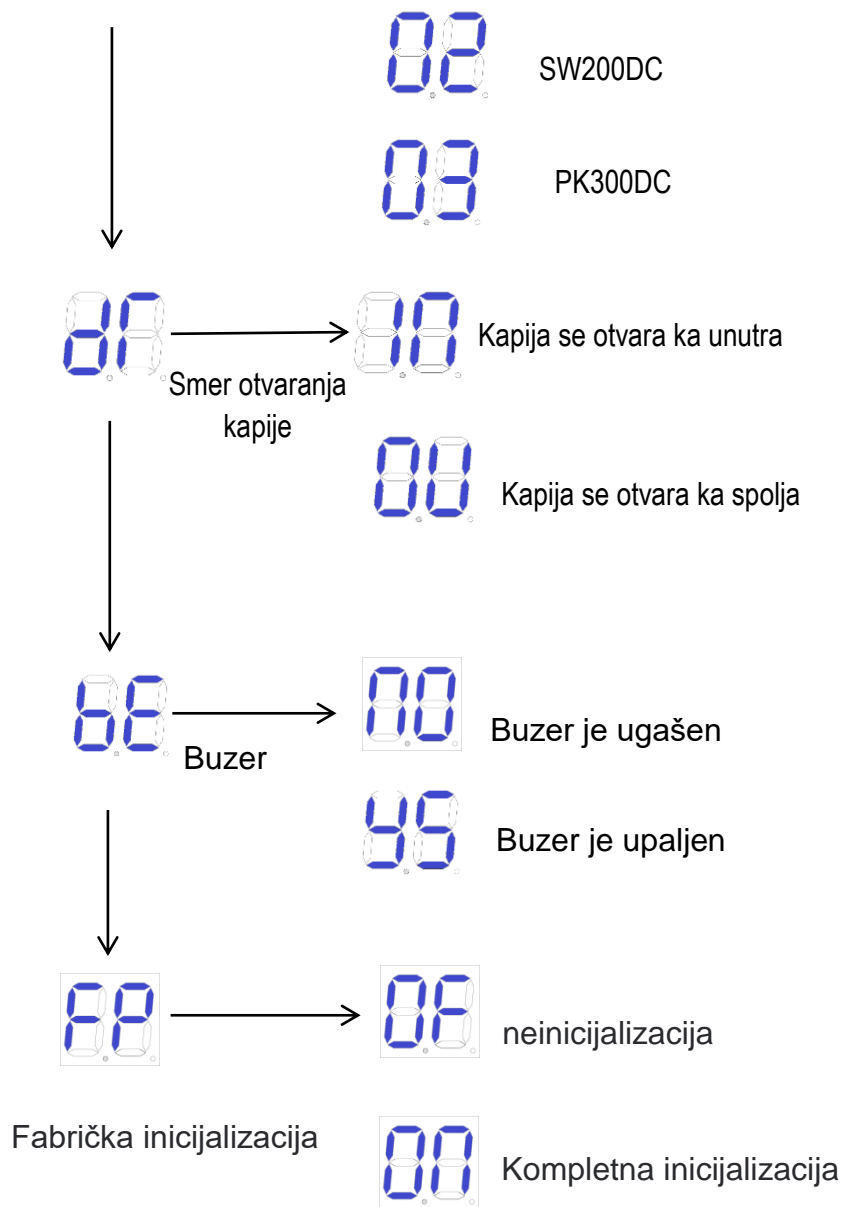



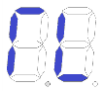
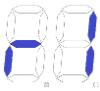

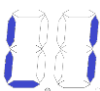

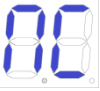
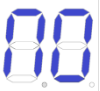
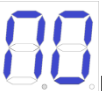

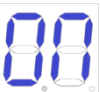

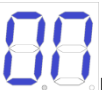
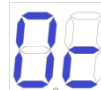
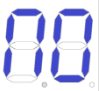



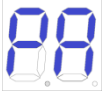
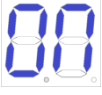

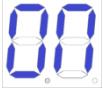
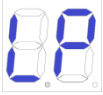
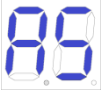
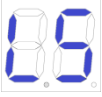

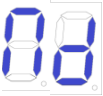
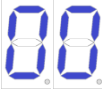

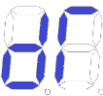
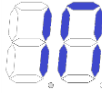

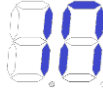
### 9.7.4 Instrukcije naprednog menija

<b>Meni</b> Dugi pritisak 2 sekunde na taster "PROG" 2 za ulazak u meni.	<b>Opcije</b> Press "+"(up) or "-"(down) to select; Press "SET" to confirm.	<b>Fabrički/Upozorenje</b>
 <b>Podešavanje vremena putanje</b>	 Vreme kapije 1  Vreme kapije 2  Vreme finog podešavanja kapije 1  Vreme finog podešavanja kapije 2	<p>Nakon automatskog učitavanja putanje, ako putanja nije idealna, može se podesiti ručno. Što je kraće vreme ispod limit prekidača, veća je distance usporavanja motora. A što se tiče Hal limita, što je kraće vreme, kraće je i kretanje motora.</p>
 <b>Fotoćelije</b>	 Fotoćelije su podešene kao NC  Fotoćelije su podešene kao NO	 Fotoćelije su podešene kao NO
 <b>Električna brava</b>	 Električna brava je uključena  Električna brava je isključena.	 Electric lock normally on.
 <b>Obratno zaključavanje</b>	 Funkcija je isključena  Funkcija je uključena (Kada se startuje el. brava, M1 će se kretati u pravcu kapije da bi zaštitio električnu bravu da se ne bi zaglavila a takođe I da se ne bi pravilno otvorila.)	 Funkcija je isključena

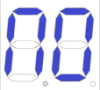
 <p><b>Blic lampa</b></p>	 Izlaz blic lampe je uključen. 24V je izlazni napon. (Fabrički)  Izlaz blic lampe treperi. 24V je izlazni napon.	 Izlaz blic lampe je uključen. 24V je izlazni napon.
 <p><b>Mod limit prekidača</b></p>	 Stop blok.(Fabrički)  Hal senzor.	 Stop blok.
 <p><b>Odabir modela motora</b></p>	 SW400DC.  SW300DC. (Fabrički)  SW200DC.  PK300DC	 SW200DC.
 <p><b>Smer otvaranja motora</b></p>	 Kapija se otvara ka unutra (Fabrički)  Kapija se otvara ka spolja	 Kapija se otvara ka unutra

 <p><b>Buzer</b></p>	 Buzer je isključen   Buzer je uključen (Kada motori rade normalno, buzzer se čuje dugo i kratko. Kada su baterije u normalnom stanju, buzzer se čuje 6s a zatim se zaustavlja. Kada je baterija prazna, buzzer se zaustavlja nakon 3 sekunde. Kada kontrolna ploča ne radi kako treba, buzzer se čuje brzo i dugo.)	 <p>Buzer je uključen</p>
 <p><b>Fabrička podešavanja</b></p>	 Otkazuje fabrička podešavanja.   Vraća na fabrička podešavanja.	

## 10. Ostalo

### 10.1 Održavanje

Proverite da li kapija radi svakog tekućeg meseca.





U cilju zaštite, svaka kapija bi trebala imati zaštitne fotočelije, takođe regularna provera je takođe od važnosti.

Pre postavljanja motora na kapiji, molimo vas da sve instrukcije pažljivo pročitate.

### 10.2 Greške na displeju

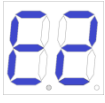
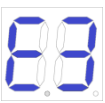
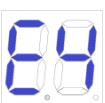
Greške koje se mogu javiti u toku rada motora

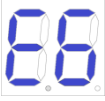
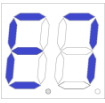
Prikaz greške	Razlog greške	Rešenje
	Kapija 1 je naišla na prepreku tokom otvaranja	<ol style="list-style-type: none"> <li>1. Proverite da li postoji prepreka na putanji kapije 1</li> <li>2. Podesite osetljivost na prepreku</li> <li>3. Povećajte distance za usporavanje</li> </ol>

	<p>Kapija 2 je naišla na prepreku tokom otvaranja</p>	<ol style="list-style-type: none"> <li>1. Proverite da li postoji prepreka na putanji kapije 2</li> <li>2. Podesite osetljivost na prepreku</li> <li>3. Povećajte distance za usporavanje</li> </ol>
	<p>Kapija 1 se zatvara sa poteškoćama</p>	<ol style="list-style-type: none"> <li>1. Proverite da li postoji prepreka na putanji kapije 1</li> <li>2. Podesite osetljivost na prepreku</li> <li>3. Povećajte distance za usporavanje</li> </ol>
	<p>Kapija 2 se zatvara sa poteškoćama</p>	<ol style="list-style-type: none"> <li>1. Proverite da li postoji prepreka na putanji kapije 2</li> <li>2. Podesite osetljivost na prepreku</li> <li>3. Povećajte distance za usporavanje</li> </ol>
	<p>Fotoćelije su neaktivne</p>	<ol style="list-style-type: none"> <li>1. Proverite status fotoćelija</li> <li>2. Proverite da li ima nekih prepreka na snopu fotoćelije</li> </ol>
	<p>Motor 1 se zatvara pre motora 2</p>	<ol style="list-style-type: none"> <li>1. Potrebno ponovo učitati putanju</li> <li>2. Podesite vreme otvaranja</li> </ol>
	<p>Motor radi previse dugo</p>	<ol style="list-style-type: none"> <li>1. Proverite da li ste učitavanje putanje sproveli do kraja</li> <li>2. Hal komponenta je oštećena</li> </ol>
	<p>Putanja nije dobro učitana</p>	<p>Ponovite učitavanje putanje</p>

### 10.3 Otklanjanje problema

Problem	Mogući razlog	Rešenje
Kapija se ne može otvoriti niti zatvoriti, na displeju nema osvetljenja.	<ol style="list-style-type: none"> <li>1.Nema napona.</li> <li>2.Izgoreo osigurač.</li> <li>3.Kontrolna ploča je povezana sa nekim problemom.</li> </ol>	<ol style="list-style-type: none"> <li>1.Dovedite napajanje ukoliko ga nije bilo.</li> <li>2.Proverite osigurač, zamenite ga.</li> <li>3.Prepletežite na osnovu uputstva.</li> </ol>
Kapija se otvara ali se ne zatvara.	<ol style="list-style-type: none"> <li>1.Problem sa povezivanjem fotočelija.</li> <li>2.Problem sa montažom fotočelija.</li> <li>3.Snop fotočelije je blokiran.</li> <li>4.Osetljivost na prepreku je prevelika.</li> </ol>	<ol style="list-style-type: none"> <li>1.Ukoliko fotočelije nisu povezane, kratkospojite 5 i 6, i 5 i 7; ukoliko su povezane fotočelije, utvrdite da li su fotočelije na kontaktu N.O. kao na ploči.</li> <li>2.Proverite da li su obe fotočelije pravilno poravnate.</li> <li>3.Uklonite prepreku.</li> <li>4.Smanjite osetljivost na prepreku.</li> </ol>
Daljinski upravljač ne radi.	<ol style="list-style-type: none"> <li>1.Baterija na daljinskom je veoma slaba.</li> <li>2.Daljinski upravljač nije usnimljen na ploči.</li> </ol>	<ol style="list-style-type: none"> <li>1.Promenite bateriju na daljinskom upravljaču.</li> <li>2.Ponovo usnimite daljinski upravljač.</li> </ol>
Pritiskom na tastere OPEN, CLOSE, kapija se ne pomera, motor pravi buku.	Pomeranje kapije nije glatko.	Na osnovu ove situacije potrebno je mehanički podesiti motor ili kapiju.
Automatski osigurač pada.	Kratak spoj na napajanju ili postoji kratak spoj na motoru.	Proverite povezivanje.
Domet daljinskog upravljača je mali.	Signal je blokiran.	Povežite eksternu antenu, 1,5 metra iznad zemlje.
Kapija dolazi do sredine, zaustavlja se a zatim se vraća u suprotni smer.	<ol style="list-style-type: none"> <li>1.Sila motora nije dovoljna.</li> <li>2.Osetljivost na prepreku je prevelika.</li> <li>3.Kapija je naišla na prepreku.</li> </ol>	<ol style="list-style-type: none"> <li>1.Proverite da li je napajanje transformatora dobro, ukoliko nije, zamenite trafo.</li> <li>2.Podesite TR2.</li> <li>3.Uklonite prepreke.</li> </ol>